

IRX100

S E R I E S

Guide de l'utilisateur



IRX108-BT



IRX112-BT

SOMMAIRE

Consignes de sécurité	3
Guide de démarrage rapide	7
Panneau arrière	9
Aperçu - Gamme de la série IRX 100.....	10
IRX108/112BT - Schéma fonctionnel	11
Spécifications IRX108BT	12
Spécifications IRX112BT	13
Applications / Caractéristiques	14
Ducking musical / Suppression automatique du larsen	15
Intégration Bluetooth.....	16
Placement et suspension des enceintes.....	19
Câbles et connecteurs.....	20
Exemples d'application.....	21
Dépannage	23
Informations sur la garantie.....	24
Coordonnées.....	25

CONSIGNES DE SÉCURITÉ



La série IRX100 évoquée dans ce manuel n'est pas destinée à être utilisée dans des environnements fortement exposés à l'humidité. L'humidité peut endommager le cône et le cadre de l'enceinte et entraîner la corrosion des contacts électriques et des parties métalliques. Évitez d'exposer directement les enceintes à l'humidité.

Évitez-leur une exposition prolongée ou intense aux rayons directs du soleil. La suspension des enceintes sécherait prématurément et les surfaces extérieures pourraient être abîmées par une exposition à long terme à une lumière ultraviolette intense (UV). La série IRX100 peut produire une énergie considérable. En la plaçant sur une surface glissante telle que le bois poli ou le linoléum, l'enceinte peut bouger du fait de sa production d'énergie acoustique. Des précautions doivent être prises pour s'assurer que l'enceinte ne tombe pas de la scène ou de la table sur laquelle elle est placée.

DOMMAGES AUDITIFS, EXPOSITION PROLONGÉE À UN NIVEAU DE PRESSION SONORE EXCESSIF

La série IRX100 peut produire des niveaux de pression sonore (SPL) à même de causer des dommages auditifs irréversibles aux artistes, aux équipes de production et au public. Il faut veiller à éviter toute exposition prolongée à un niveau de pression sonore supérieur à 85 dB.

ENTRETIEN ET NETTOYAGE

La série IRX100 peut être nettoyée avec un chiffon sec. Évitez l'introduction de toute forme d'humidité dans les ouvertures du système. Veillez à débrancher le système de la prise secteur avant de le nettoyer.

CET ÉQUIPEMENT CONTIENT DES TENSIONS POTENTIELLEMENT MORTELLES. POUR PRÉVENIR LES CHOCS OU LES DANGERS, NE DÉPOSEZ PAS LE CHÂSSIS, LE MODULE DE MIXAGE OU LES COUVERCLES D'ENTRÉE CA. AUCUN COMPOSANT INTERNE N'EST RÉPARABLE PAR L'UTILISATEUR. CONFIEZ TOUTE RÉPARATION À UN TECHNICIEN S.A.V. QUALIFIÉ.

Avis DEEE



La directive 2012/19/UE sur les déchets d'équipements électriques et électroniques (DEEE), qui est entrée en vigueur en tant que loi européenne le 14/02/2014, a entraîné un changement majeur dans le traitement des équipements électriques en fin de vie. Ladite directive a pour objectif prioritaire la prévention des DEEE et, en outre, la promotion de la réutilisation, du recyclage et d'autres formes de récupération de ces déchets afin de réduire leur élimination. Le logo DEEE apposé sur le produit ou sur son emballage indiquant la collecte d'équipements électriques et électroniques représente une poubelle à roulettes barrée, comme indiqué ci-dessous. 15.

Ce produit ne doit pas être détruit ou jeté avec vos autres déchets ménagers. Vous êtes tenu de procéder à l'élimination de tous vos déchets d'équipements électroniques ou électriques en les déposant au point de collecte spécifié pour le recyclage de ces déchets dangereux. La collecte isolée et la récupération appropriée de vos déchets d'équipements électroniques et électriques au moment de leur élimination nous permettront de contribuer à la conservation des ressources naturelles. En outre, le recyclage adéquat des équipements électroniques et électriques usagés garantira la sécurité de la santé humaine et de l'environnement. Pour de plus amples renseignements sur les points d'élimination, de récupération et de collecte des équipements électroniques et électroniques usagés, veuillez contacter votre centre municipal, votre service de traitement des déchets ménagers, la boutique dans laquelle vous avez acheté l'équipement ou le fabricant de celui-ci.

Conformité RoHS

Ce produit est en conformité avec la directive 2011/65/UE et (EU) 2015/863 du Parlement européen et du Conseil du 19. 31/03/2015 sur la restriction de l'utilisation de certaines substances dangereuses dans les équipements électriques et électroniques.

REACH

Le règlement REACH (règlement n° 1907/2006) traite de la production et de l'utilisation de substances chimiques et de leurs impacts potentiels sur la santé humaine et l'environnement. L'article 33, paragraphe 1, du règlement REACH impose aux fournisseurs d'informer les destinataires si un article contient plus de 0,1 % (en poids par article) de toute substance figurant sur la liste des substances extrêmement préoccupantes (SVHC) (« liste des substances candidates REACH »).

Ce produit contient la substance « plomb » (n° de CAS 7439-92-1) à une concentration supérieure à 0,1 % en poids.

À la date de commercialisation de ce produit, à l'exception de la substance principale, aucune autre substance de la liste des substances candidates REACH n'est contenue dans une concentration supérieure à 0,1 % en poids dans ce produit.

Remarque : le 27 juin 2018, le plomb a été ajouté à la liste des substances candidates REACH. L'inclusion du plomb dans la liste des substances candidates REACH ne signifie pas que les matériaux contenant du plomb présentent un risque immédiat ou entraînent une restriction de la licéité de son utilisation.

CONSIGNES DE SÉCURITÉ

1. LIRE ces consignes.
2. CONSERVER ces consignes.
3. RESPECTER tous les avertissements.
4. SUIVRE toutes les consignes.
5. NE PAS utiliser cet équipement à proximité de l'eau.
6. LE NETTOYER UNIQUEMENT à l'aide d'un chiffon sec.
7. NE PAS obstruer toute prise d'air d'aération. Procéder à l'installation conformément aux instructions du fabricant.
8. NE PAS installer à proximité de sources de chaleur telles que des radiateurs, bouches d'aération, plaques chauffantes ou tout autre équipement (y compris les amplificateurs) dégageant de la chaleur.
9. NE PAS compromettre la sécurité de la fiche polarisée ou de la fiche de terre. Les fiches polarisées sont équipées de deux broches de largeurs différentes. Les fiches de terre comportent deux broches et une troisième broche de mise à la terre. La broche la plus large ou la troisième broche de mise à la terre est prévue pour votre sécurité. Si la fiche fournie ne correspond pas à votre installation, faire appel à un électricien pour remplacer la prise hors normes.
10. PROTÉGER le cordon d'alimentation contre les risques de piétinement ou de pincement, notamment au niveau des fiches, des prises de courant et du point d'attache avec l'appareil.
11. N'UTILISER QUE des fixations/accessoires spécifiés par le fabricant.
12.  UTILISER UNIQUEMENT avec un chariot, un support, un trépied, une console ou une table spécifié(e) par le fabricant ou vendu(e) avec l'équipement. Lorsqu'un chariot est utilisé, soyez prudent lorsque vous déplacez l'ensemble chariot/équipement afin d'éviter les blessures dues à un basculement.
13. DÉBRANCHER l'équipement pendant les orages ou s'il n'est pas utilisé pendant de longues périodes.
14. CONFIER toutes réparations et opérations d'entretien à un personnel qualifié. Une intervention d'entretien est nécessaire en cas de détérioration quelconque de l'équipement et notamment du cordon ou de la fiche d'alimentation électrique, d'infiltration liquide, d'introduction involontaire d'un objet dans l'équipement, d'exposition de l'équipement à la pluie ou à un milieu humide, de fonctionnement anormal ou de chute de l'équipement.
15. NE PAS exposer l'équipement aux éclaboussures et s'assurer de ne placer sur l'équipement aucun objet contenant des liquides, par exemple un vase.
16. Pour déconnecter complètement l'équipement du secteur, débrancher son cordon d'alimentation de la prise secteur.
17. Quand une prise secteur ou un raccord est utilisé comme équipement de déconnexion, l'équipement de déconnexion continue d'être utilisable.
18. NE PAS surcharger les prises murales ou câbles de rallonge au-delà de leur capacité nominale pour éviter les chocs électriques ou les incendies.
19. À des fins de ventilation adéquate, ne pas installer cet équipement dans un espace confiné ou enclos, comme une bibliothèque ou un meuble similaire.
20. L'aération du produit ne doit pas être compromise par l'obstruction des prises d'air à l'aide d'objets tels que des journaux, des nappes, des rideaux, etc.



Le point d'exclamation dans un triangle équilatéral vise à alerter l'utilisateur de la présence d'instructions importantes sur le fonctionnement et la maintenance (l'entretien) dans la documentation d'accompagnement du produit.

Le point d'exclamation dans un triangle équilatéral vise à alerter l'utilisateur de la présence d'instructions importantes sur le fonctionnement et la maintenance (l'entretien) dans la documentation d'accompagnement du produit.

AVERTISSEMENT : Pour réduire les risques d'incendie ou de choc électrique, ne pas exposer cet équipement à la pluie ou à l'humidité.

AVERTISSEMENT : Aucune flamme nue, comme les bougies allumées, ne doit être posée sur l'équipement.

AVERTISSEMENT : Cet équipement doit être branché sur une prise SECTEUR dotée d'une protection par mise à la terre.

AVERTISSEMENT : Ce produit a été conçu pour être utilisé UNIQUEMENT à l'aide des tensions indiquées sur le panneau arrière. Un fonctionnement à des tensions autres que celles qui sont indiquées risque d'entraîner des dommages irréversibles du produit et d'annuler sa garantie. L'utilisation d'adaptateurs CA est déconseillée car elle donne la possibilité de brancher le produit sur des tensions pour lesquelles il n'est pas conçu. Si vous n'êtes pas sûr de la tension opérationnelle qui convient, veuillez contacter votre distributeur local et/ou revendeur. Si le produit est équipé d'un cordon électrique amovible, utilisez uniquement le type de cordon fourni ou spécifié par le fabricant ou par votre distributeur local.

PLAGE DE TEMPÉRATURE DE FONCTIONNEMENT :
-20 °C- 40 °C (-4 °F -104 °F)



AVERTISSEMENT : Ne pas ouvrir ! Risque de choc électrique. Les tensions à l'intérieur de cet équipement peuvent être fatales. Les pièces intérieures ne peuvent pas être entretenues. Confier toutes réparations et opérations d'entretien à un personnel qualifié.

Placer l'équipement à proximité d'une prise de courant et veiller à pouvoir facilement accéder à l'interrupteur.

INFORMATIONS DE CONFORMITÉ AUX RÈGLES FCC ET DE COMPATIBILITÉ ÉLECTRO-MAGNÉTIQUE POUR LE CANADA : L'équipement est conforme à la partie 15 du règlement FCC. Son fonctionnement est soumis aux deux conditions suivantes

1. Cet équipement ne doit pas causer d'interférences préjudiciables et (2) cet équipement doit accepter les interférences captées, y compris les interférences susceptibles de nuire à son fonctionnement.

ATTENTION : Les changements ou modifications qui ne sont pas expressément approuvés par le fabricant pourraient annuler le droit qu'a l'utilisateur d'utiliser cet équipement.

REMARQUE : Cet équipement a été testé et déclaré conforme aux limites d'un équipement numérique de classe B, conformément au point 15 du règlement FCC. Ces limites ont été fixées pour fournir une protection raisonnable contre les

CONSIGNES DE SÉCURITÉ

interférences préjudiciables dans une installation résidentielle. Ce matériel produit, utilise et peut émettre des fréquences radio, et à défaut d'installation et d'utilisation conformes aux instructions ; il pourrait causer des brouillages préjudiciables aux communications radio. Toutefois, il n'existe aucune garantie que des brouillages ne se produiront pas dans une installation particulière. Si ce matériel provoque des brouillages préjudiciables à la réception des ondes radio ou de télévision, ce qui peut être vérifié en mettant le matériel à l'arrêt, puis en marche, l'utilisateur est encouragé à tenter de rectifier les brouillages en adoptant une ou plusieurs des mesures suivantes : Réorienter ou déplacer l'antenne réceptrice. Augmenter la distance entre l'équipement et le récepteur. Brancher le matériel sur la prise d'un circuit différent de celui auquel le récepteur est connecté. Consulter le revendeur ou un technicien radio / TV expérimenté pour obtenir de l'aide.

ATTENTION : Ce produit est destiné à un usage non résidentiel uniquement.

AVERTISSEMENT : Ce matériel est conforme à la classe B de la CISPR 32. Dans un environnement résidentiel, cet équipement peut provoquer des interférences radio.

CAN ICES-3 (B)/NMB-3(B)



Terminal de protection par mise à la terre. Cet équipement doit être branché sur une prise secteur dotée d'une protection par mise à la terre.

INFORMATIONS DE CONFORMITÉ DE L'ÉMETTEUR SANS

FIL : Le terme « IC: » avant le numéro de certification radio signifie uniquement que les spécifications techniques d'Industrie Canada ont été respectées.

Le terme « IC: » avant le numéro de certification radio signifie uniquement que les spécifications techniques d'Industrie Canada ont été respectées.

Cet équipement contient un ou plusieurs émetteurs/récepteurs exemptés de licence conformes aux normes RSS sans licence d'Innovation, Sciences et Développement économique Canada. Le fonctionnement est soumis aux deux conditions suivantes (1) cet équipement ne doit pas causer d'interférences préjudiciables, et (2) l'utilisateur de l'équipement doit accepter toute interférence subie, même si l'interférence est susceptible d'en compromettre le fonctionnement.

Cet équipement contient des émetteurs/récepteurs exemptés de licence conformes au(x) RSS d'Innovation, Sciences et Développement économique Canada. L'exploitation est autorisée aux deux conditions suivantes : (1) l'équipement ne doit pas produire d'interférence, et (2) l'utilisateur de l'équipement doit accepter toute interférence radioélectrique subie, même si l'interférence est susceptible d'en compromettre le fonctionnement.

Cet équipement est conforme aux limites d'exposition aux rayonnements FCC et IC définies pour un environnement non contrôlé. L'équipement doit être installé et utilisé en laissant une distance minimum de 20 cm entre l'antenne active et votre corps. Cet émetteur ne doit pas être co-situé ou fonctionner en conjonction avec toute autre antenne ou émetteur.

Cet équipement est conforme aux limites d'exposition aux rayonnements FCC et IC définies pour un environnement non contrôlé. Cet équipement doit être installé et utilisé en laissant une distance minimum de 20 cm entre l'antenne active et votre corps. Cet émetteur

ne doit pas être co-situé ou fonctionner en conjonction avec toute autre antenne ou émetteur.

INFORMATIONS DE CONFORMITÉ UE :

Par les présentes, HARMAN Professional, Inc., déclare que l'équipement du type Série IRX100 est conforme à ce qui suit : Directive 2011/65/UE de l'Union européenne sur les restrictions en matière de refonte de substances dangereuses (RoHS2) ; Directive 2012/19/UE DEEE (refonte) de l'Union européenne ; Règlement n° 1907/2006 de l'Union européenne sur l'enregistrement, l'évaluation, l'autorisation, ainsi que les restrictions applicables aux produits chimiques (REACH) ; Directive européenne 2014/53/UE sur l'équipement radio (RED pour Radio Equipment Directive)

Vous pourrez obtenir un exemplaire gratuit de l'intégralité de la déclaration de conformité en vous rendant sur : <http://www.jblpro.com/www/product-support/downloads>

Ce produit contient des batteries couvertes par la directive européenne 2006/66/CE, qui ne peuvent pas être jetées avec les ordures ménagères. Veuillez respecter la réglementation locale.

GAMME DE FRÉQUENCES SANS FIL ET ALIMENTATION DE SORTIE

SANS FIL :
2402MHz - 2480MHz
4,00mW

Prévention des atteintes auditives



Attention : une perte auditive permanente peut survenir si des écouteurs ou un casque sont utilisés à volume élevé pendant de longues périodes.

Remarque : pour éviter tout possible dommage auditif, ne pas écouter à un volume élevé pendant de longues périodes.

PRODUIT DE CLASSE B :

警告

此为B级产品。在生活环境中，该产品可能会造成无线电干扰。在这种情况下，可能需要用户对干扰采取切实可行的措施。

ENVIRONNEMENTAL



此标识适用于在中华人民共和国销售的电子信息产品。标识中间的数字为环保实用期限的年数。

DÉCLARATION DE CONFORMITÉ

EN 60065:2014 8th Ed.

Appareils audio, vidéo et appareils électroniques similaires – Exigences de sécurité

EN 62368-1:2014+A11:2017

Matériel audiovisuel, des technologies de l'information et de la communication - Partie 1 : exigences de sécurité

EN 301489-1 V2.1.1

Norme de compatibilité électromagnétique (CEM) pour les équipements et services radio ;
Partie 1 : exigences techniques communes ; norme harmonisée couvrant les exigences essentielles de l'article 3.1(b) de la directive 2014/53/UE et les exigences essentielles de l'article 6 de la directive 2014/30/UE

EN 301489-17 V3.1.1

Norme de compatibilité électromagnétique (CEM) pour les équipements et services radio ; Partie 17 : conditions spécifiques pour les systèmes de transmission de données à large bande ; norme harmonisée couvrant les exigences essentielles de l'article 3.1(b) de la directive 2014/53/UE

EN 300328 V2.1.1

Systèmes de transmission à large bande ; équipements de transmission de données fonctionnant dans la bande ISM à 2,4 GHz et utilisant des techniques de modulation large bande ; norme harmonisée couvrant les exigences essentielles de l'article 3.2 de la directive 2014/53/UE

EN62479:2010

Évaluation de la conformité des équipements électroniques et électriques de faible puissance aux restrictions de base liées à l'exposition humaine aux champs électromagnétiques (10 MHz à 300 GHz)

EN 55032 : 2015

Compatibilité électromagnétique des équipements multimédias - Exigences d'émission, Classe B

EN 55035:2017

Compatibilité électromagnétique des équipements multimédias - Exigences d'immunité

EN 61000-3-2 : 2014

Compatibilité électromagnétique Partie 3 Section 2 des limites. Limites pour les émissions de courant harmonique (courant appelé par les appareils ≤ 16 A par phase)

EN 61000-3-3 : 2013

Compatibilité électromagnétique Partie 3. Section 3 des limites. Limites pour les fluctuations de tension et le scintillement dans les systèmes d'alimentation basse tension pour les équipements avec un courant nominal ≤ 16 A

GUIDE DE DÉMARRAGE RAPIDE

Nous vous félicitons d'avoir acheté ces enceintes JLB Professional de la Série IRX100. Nous savons que vous avez hâte d'être opérationnel le plus rapidement possible, raison pour laquelle vous lisez cette section. Les éléments suivants vous aideront à tout mettre en place dans les plus brefs délais.

Contenu de l'emballage

Votre système IRX100 doit comprendre les éléments suivants :

- 1 x enceinte IRX100
- 1 x câble d'alimentation IEC de 2 m
- 1 x guide de démarrage rapide

Déballage

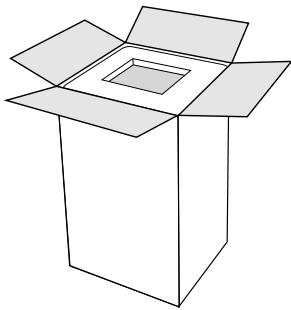

①

Ouvrez le haut du carton.

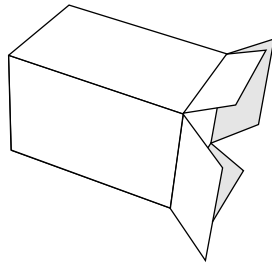

②

Posez le carton sur le côté.

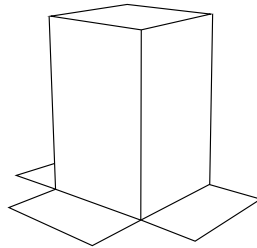

③

Options de configuration

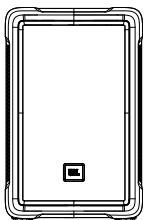

①

Posé au sol

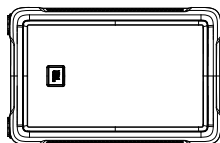

②

Position du moniteur

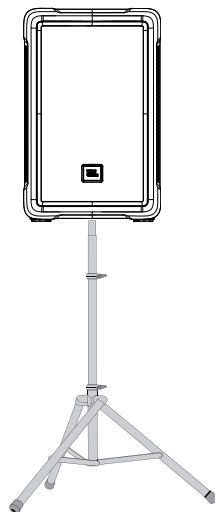

③

Monté sur pied

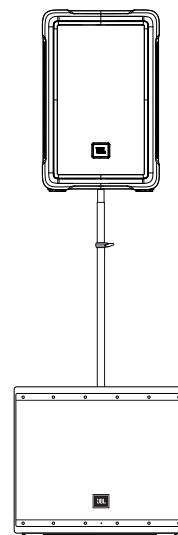

④

Monté sur le subwoofer

GUIDE DE DÉMARRAGE RAPIDE

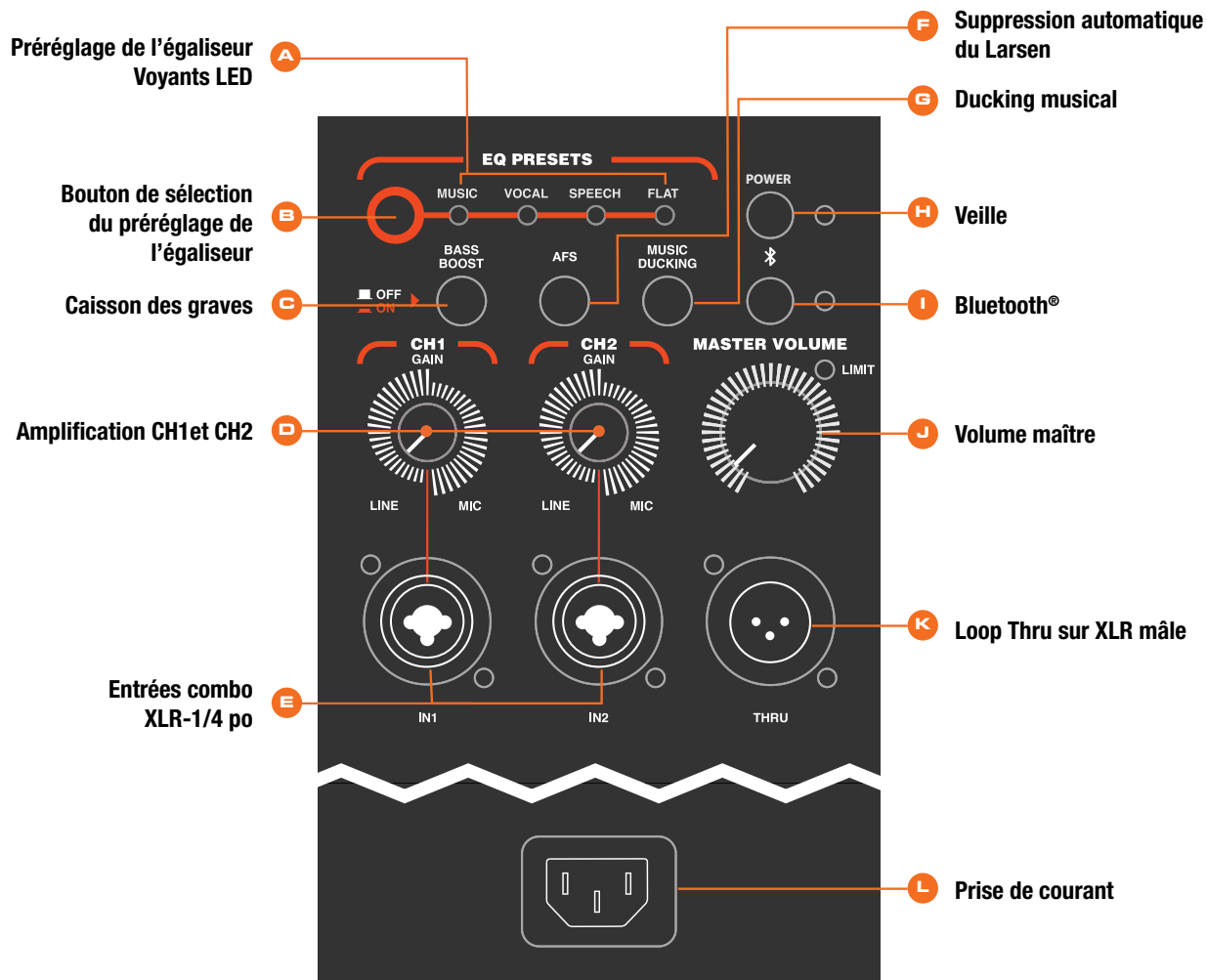

METTRE SOUS TENSION

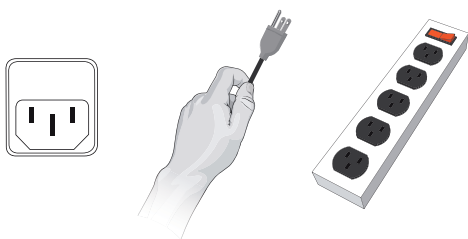

1. Raccordez le cordon d'alimentation à la prise de courant (L).
2. Appuyez sur le bouton de veille [H] pendant une demie seconde pour mettre sous tension.

BRANCHER LES ENTRÉES

1. Tournez la molette Master Volume (J) complètement à gauche avant de raccorder les entrées.
2. Branchez vos équipements sur les prises d'entrée (E).

CONFIGURER LES CANAUX

1. Sélectionnez un préréglage à l'aide du bouton de sélection du préréglage de l'égaliseur (B).
2. Déterminez la source de l'amplification CH1 et CH2 (D). Pour le microphone réglé sur 3 heures. Pour la source de ligne réglée sur 9 heures.
3. Tournez lentement la molette Master Volume (J) vers la droite jusqu'à obtention du volume souhaité.

ASSOCIER L'AUDIO BLUETOOTH™

Cet équipement prend en charge le streaming audio Bluetooth. Pour connecter votre équipement :

1. Activez le Bluetooth sur l'équipement émetteur.
2. Maintenez le bouton Bluetooth (I) pendant 2 secondes. Le voyant LED clignote lorsque l'enceinte IRX est en mode association.
3. Trouvez et sélectionnez l'enceinte IRX désirée sur votre équipement.

A. Bouton de sélection du pré réglage de l'égaliseur

Utilisez ce bouton pour basculer entre les quatre réglages différents.

B. Voyants LED de pré réglage de l'égaliseur

MUSIQUE :

C'est le réglage par défaut des enceintes IRX. Servez-vous de ce réglage lorsque votre enceinte IRX est utilisée soit sur un trépied, soit sur un pied et face à votre public.

VOCAL :

Servez-vous de ce réglage lorsque votre enceinte IRX est utilisée en conjonction avec un subwoofer séparé. Ce pré réglage permet un filtre passe-haut (HPF) réglé à 100 Hz.

SPEECH :

Servez-vous de ce réglage lorsque votre enceinte IRX est utilisée pour les applications Speech (Paroles) ou Spoken Word (Parole) uniquement et fait face au public.

NORMAL :

Servez-vous de ce réglage lorsque votre enceinte IRX est utilisée en tant que haut-parleur de retour sur scène faisant face à vous.

C. Caisson des graves

Augmentez le volume des graves.

D. Amplification CH1 et CH2

Contrôle l'amplification de CH1 et CH2 respectivement. En tournant le signal dans le sens inverse des aiguilles d'une montre, vous réduirez l'amplification de votre équipement émetteur. En tournant le bouton dans le sens des aiguilles d'une montre, vous augmenterez l'amplification.

E. Entrées combo XLR-1/4 po

Ces entrées symétriques acceptent un connecteur XLR (femelle) standard et également une prise pour casque TRS 1/4 po. Une large gamme de signaux provenant de microphones, de tables de mixage audio et d'instruments de musique électroniques peuvent être connectés ici. La sensibilité de ces entrées est contrôlée par les COMMUTATEURS MIC/LINE.

F. Suppression automatique du larsen

dbx AFS arrête le larsen avant qu'il ne commence

G. Ducking musical

Le ducking (réduction du volume pendant un commentaire vocal) à touche unique réduit automatiquement le volume de la musique lorsque des paroles sont détectées

H. Veille

One-touch ducking automatically lowers music volume when speech input is detected

I. Voyant Bluetooth

Ce voyant LED s'allume en bleu pour indiquer que votre connexion Bluetooth est établie.

J. Volume maître

Contrôle le volume général de l'unité. En tournant la molette dans le sens inverse des aiguilles d'une montre, vous réduirez le volume général de l'enceinte. En tournant le bouton dans le sens des aiguilles d'une montre, vous augmenterez le volume général de l'enceinte.

K. Loop Thru sur XLR mâle

Ce connecteur de sortie XLR (mâle) fournit une méthode d'envoi de l'audio vers une source externe. Si le signal est présent sur les deux entrées, les entrées seront additionnées et envoyées sous forme de mixage 50/50.

L. Prise de courant

Raccordez le cordon d'alimentation fourni à la prise de courant à l'arrière de l'enceinte. Raccordez le cordon d'alimentation à une prise de courant disponible.

APERÇU - GAMME DE LA SÉRIE IRX 100



IRX108-BT

**Enceinte portable 8 po
amplifiée avec Bluetooth®**

- 1300 Watts
- 17,4 lb (7,9 kg)
- 90° (horizontal) x 60°
(vertical) nominal



IRX112-BT

**Haut-parleur portable 12 po
amplifié avec Bluetooth®**

- 1300 Watts
- 27,3 lb (12,4 kg)
- 90° (horizontal) x 60°
(vertical) nominal

Nous vous remercions d'avoir acheté le nouveau JBL IRX100 Series !

Le nouveau IRX100 Series est bien plus qu'une simple autre formidable chaîne audio JBL : il s'agit d'un véritable pas en avant dans la technologie développée spécifiquement pour apporter le meilleur son possible quelle que soit son application. En repensant complètement à quel point un système de sonorisation autonome, portable et abordable peut être vraiment bon, les ingénieurs de JBL ont délibérément conçu et développé la série IRX 100 à partir de zéro avec la technologie avancée de guide d'ondes de JBL, les transducteurs conçus et fabriqués par JBL.

Cette refonte totale de la plateforme de la série IRX100 s'appuie sur les dernières technologies dans les matériaux d'armoires, la science acoustique, la conception de transducteur et la convivialité, qui offrent la qualité extraordinaire d'un haut-parleur de contrôle pour studio haut de gamme dans un système portable entièrement professionnel, très flexible et facile à utiliser pour les prestataires de son et les musiciens professionnels d'aujourd'hui.

En leur apportant un soin approprié, vos enceintes IRX100 Series devraient vous offrir de nombreuses années de performances sans faille et sont suffisamment flexibles pour faire partie de votre système de sonorisation, même s'il prend de l'ampleur.

IRX108/112BT - SCHÉMA FONCTIONNEL

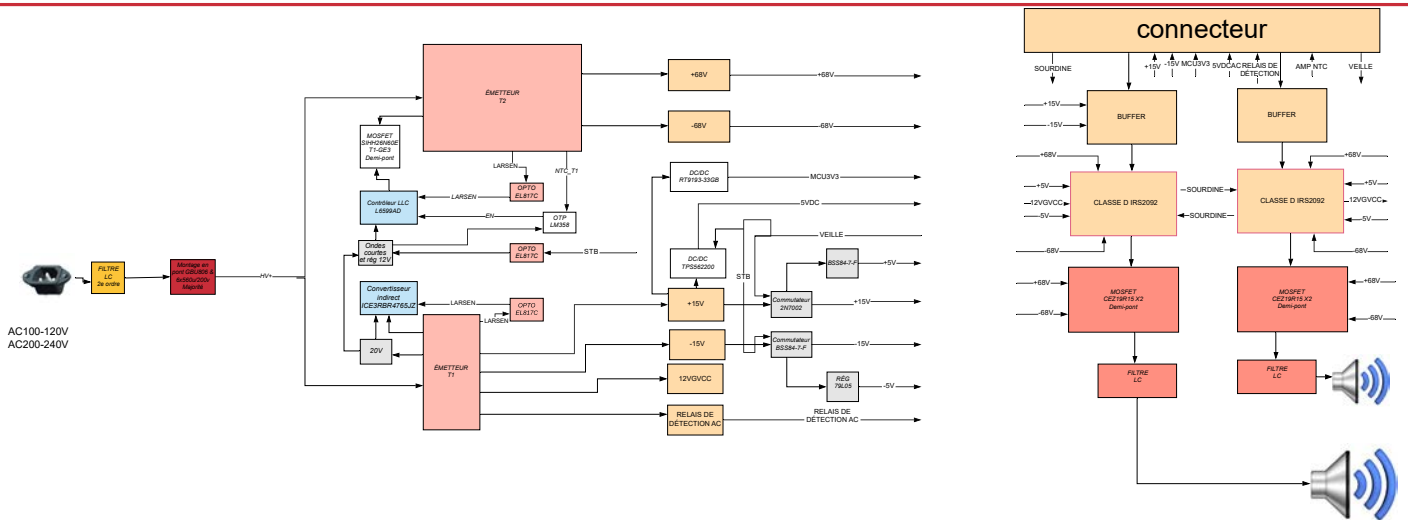
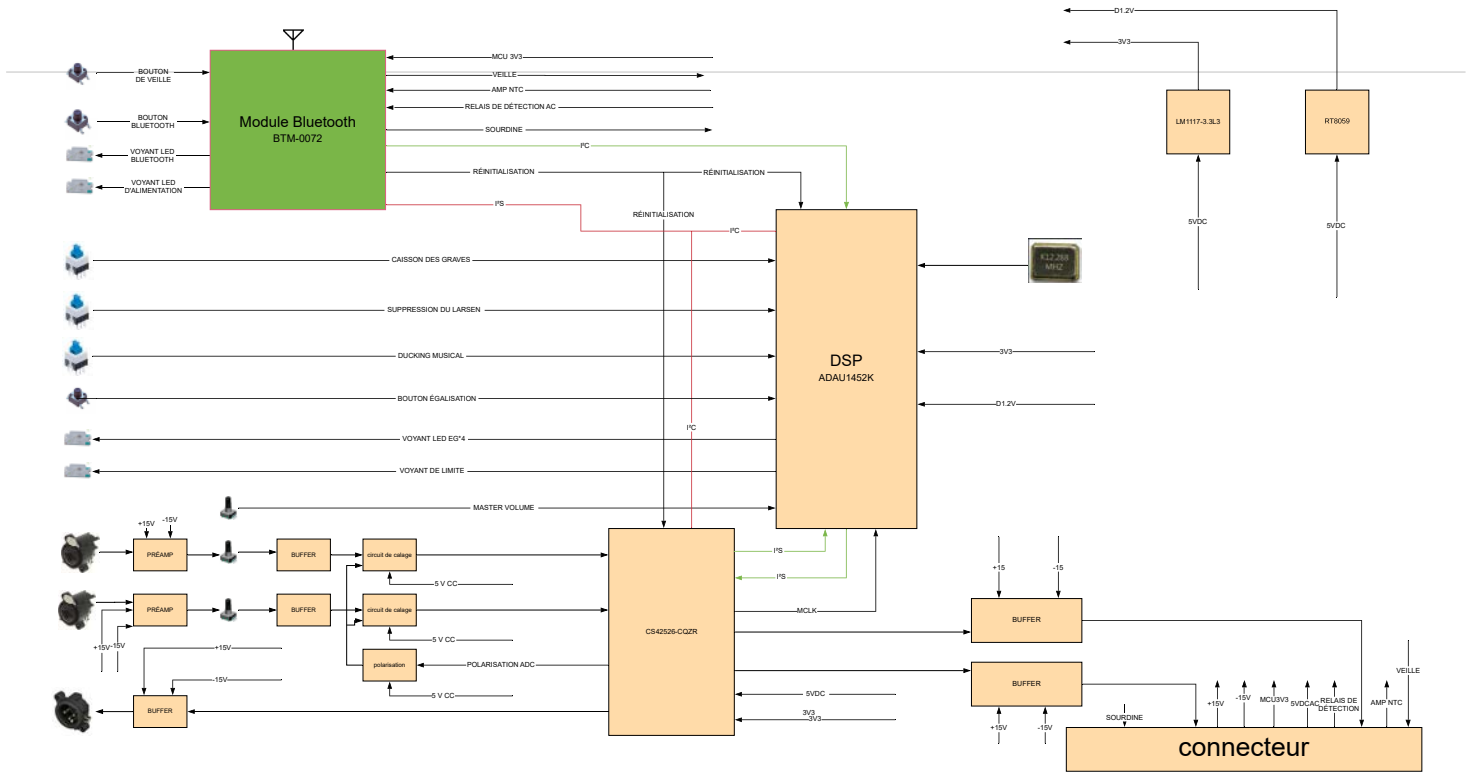

SPÉCIFICATIONS IRX108BT

SPÉCIFICATIONS TECHNIQUES

TYPE DE SYSTÈME :	Amplifié 8 po bidirectionnel
ENCEINTE :	Polypropylène avec grille complète
SENSIBILITÉ (SPL) :	124 dB crête
RÉPONSE EN FRÉQUENCE (± 3 dB) :	54 Hz à 20 kHz
PUISSANCE NOMINALE :	1300 watts crête
IMPÉDANCE D'ENTRÉE :	10k Ohms symétrique
COUVERTURE SONORE :	90° (horizontal) x 60° (vertical) nominal
BLUETOOTH :	Streaming audio, Bluetooth version 5.0
DSP :	4 préséglages, suppression du larsen, ducking
E/S :	2 entrées micro/ligne combo XLR/TRS, 1 sortie pass thru XLR
MONTAGE :	Prise femelle 35 mm
POIDS NET :	17,4 lb (7,9 kg)
DIMENSIONS (P x l x H) :	10,15 x 12,32 x 19,15 po (258 x 313 x 486 mm)

SPÉCIFICATIONS DE LA COMMANDE

CARTON D'EXPÉDITION (L x l x H) :	10,87 x 13,35 x 20,35 po (276 x 339 x 517 mm)
POIDS DU COLIS :	20,5 lb (9,3 kg)
CODE UPC	691991033506

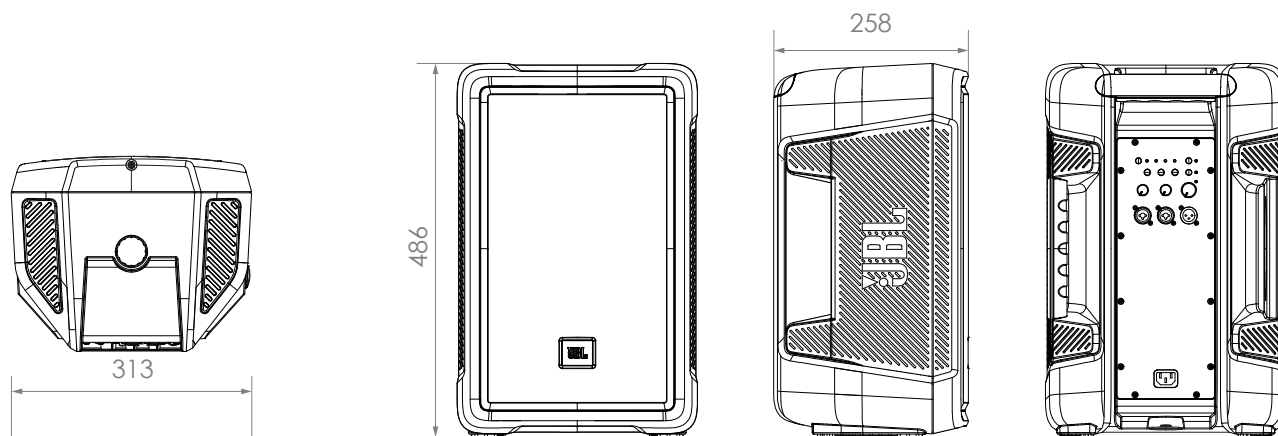

Vue en sous-face

Vue de face

Vue de gauche

Vue arrière

SPÉCIFICATIONS IRX112BT

SPÉCIFICATIONS TECHNIQUES

TYPE DE SYSTÈME :	Amplifié 12 po bidirectionnel
ENCEINTE :	Polypropylène avec grille complète
SENSIBILITÉ (SPL) :	127 dB crête
RÉPONSE EN FRÉQUENCE (± 3 dB) :	53 Hz à 20 kHz
PUISSANCE NOMINALE :	1300 watts crête
IMPÉDANCE D'ENTRÉE :	10k Ohms symétrique
COUVERTURE SONORE :	90° (horizontal) x 60° (vertical) nominal
BLUETOOTH :	Streaming audio, Bluetooth version 5.0
DSP :	4 préséglages, suppression du larsen, ducking
E/S :	2 entrées micro/ligne combo XLR/TRS, 1 sortie pass thru XLR
MONTAGE :	Prise femelle 35 mm
POIDS NET :	27,3 lb (12,4 kg)
DIMENSIONS (P x l x H) :	11,77 x 15,75 x 24,35 po (299 x 400 x 618,4 mm)

SPÉCIFICATIONS DE LA COMMANDE

CARTON D'EXPÉDITION (L x l x H) :	12,64 x 16,61 x 25,59 po (321 x 422 x 650 mm)
POIDS DU COLIS :	32 lb (14,51 kg)
CODE UPC	691991033544

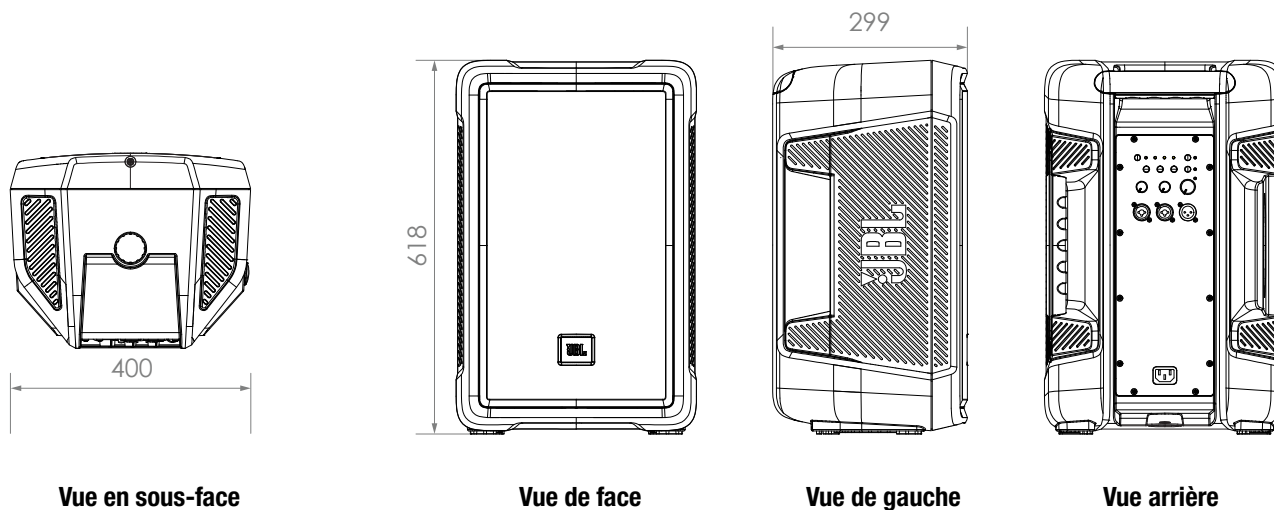

APPLICATIONS / CARACTÉRISTIQUES

MUSICIENS / INTERPRÈTES

Musiciens et interprètes à la recherche d'une enceinte sono de grande qualité et facile à utiliser dans un boîtier portable et abordable.

PRÉSENTATEURS / INSTRUCTEURS

Présentateurs globe-trotteurs et moniteurs de fitness à la recherche d'une solution de sonorisation compacte et facile à utiliser avec audio Bluetooth et ducking musical intégré.

BÂTIMENTS PUBLICS/INFRASTRUCTURES D'ACCUEIL

Bâtiments publics/Infrastructures d'accueil ayant besoin d'une qualité sonore professionnelle facile à utiliser et présentant un temps d'installation minimal.

CARACTÉRISTIQUES

- Quatre préégalges d'égalisation du monde réel éliminent les hypothèses
- dbx AFS arrête le larsen avant qu'il ne commence
- L'intégration Bluetooth permet la diffusion stéréo en continu de musique, de bandes sonores et de morceaux d'accompagnement
- Le ducking à touche unique réduit automatiquement le volume de la musique lorsque l'entrée Speech est détectée
- Large réponse en fréquence : 53 Hz à 20 kHz
- Conception légère
- Puissance en watts 1300 W
- 2 prises d'entrée combo XLR/TRS et 1 sortie XLR offrent toutes sortes de choix de connectivité
- L'entrée accepte une source micro ou ligne pour améliorer la polyvalence
- Des poignées ergonomiques rendent le transport facile et rapide
- La grille nid d'abeille en acier durable est testée sur la route pour sa solidité
- Le support de pied intégré élargit les options de configuration du système

DUCKING MUSICAL / SUPPRESSION AUTOMATIQUE DU LARSEN

Ducking musical

Le ducking conçu par Soundcraft® atténue automatiquement la musique lorsque des paroles sont détectées.

- Appuyez sur le bouton Ducking musical.
- Branchez un micro dans la sortie du canal souhaité.
- Associez un équipement BT à l'enceinte.
- Augmentez l'amplification du microphone au niveau souhaité.
- Le ducking se fera désormais automatiquement.

Suppression automatique du larsen

Suppression automatique du larsen dbx® pour un fonctionnement sans problème

- Pour activer l'AFS (suppression automatique du larsen), il suffit d'appuyer sur le bouton AFS.

Pour effacer les filtres coupe-bande AFS

- Avec le bouton AFS appuyé sur ON, maintenez enfoncé le bouton d'alimentation pendant 3 secondes. Les voyants LED de pré-réglage de l'égaliseur pour Vocal et Speech clignoteront 3 fois, ce qui indiquera que vos filtres ont été réinitialisés.

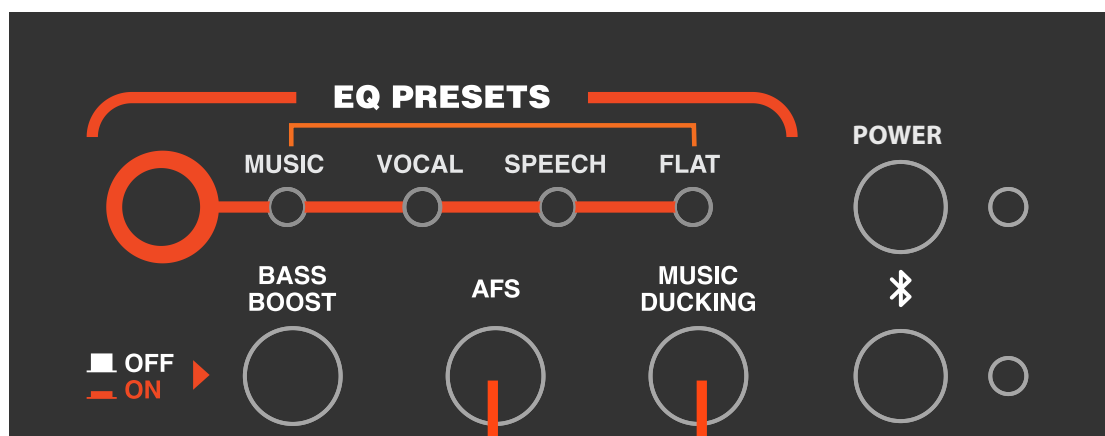

**Suppression automatique
du larsen**

Ducking musical

INTÉGRATION BLUETOOTH

Fonctionnement Bluetooth d'IRX

Pour associer un équipement à une seule IRX enceinte :

- Appuyez sur le bouton Bluetooth pendant 2 secondes jusqu'à ce que le voyant clignote lentement
- Rendez-vous dans les paramètres Bluetooth de votre équipement.
- Sélectionnez l'enceinte IRX vers laquelle vous souhaitez diffuser en continu
- Vous entendrez une tonalité de connexion lorsque la connexion sera réalisée

Pour coupler un appareil à deux haut-parleurs IRX pour un véritable fonctionnement stéréo :

1 Un nouveau départ

- Si vous avez déjà été jumelé, supprimez et oubliez les deux haut-parleurs de votre appareil.
- Sur le premier haut-parleur, maintenez le bouton Bluetooth enfoncé jusqu'à ce que tous les voyants s'éteignent et que le voyant d'alimentation clignote (~ 10 secondes).
Remarque: après la réinitialisation, le préréglage de l'égaliseur sera réglé sur «FLAT».
- Répétez pour le deuxième haut-parleur.

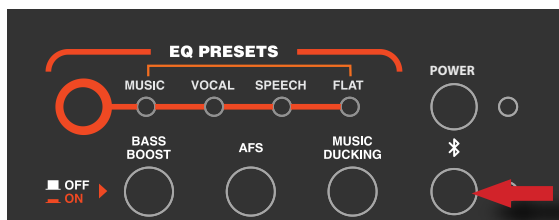

2 Jumeler le bon haut-parleur

- Accédez au haut-parleur à désigner comme haut-parleur droit, puis associez votre appareil à ce haut-parleur en appuyant brièvement sur le bouton Bluetooth jusqu'à ce que le voyant clignote.

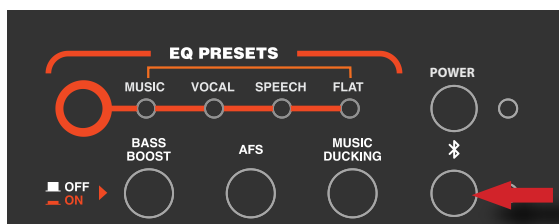

- Sur votre appareil, recherchez l'enceinte IRX sous les appareils Bluetooth disponibles et associez-la.

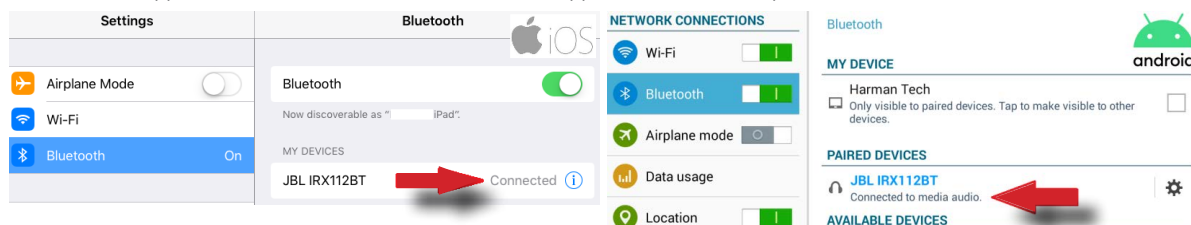

3 Reliez l'enceinte gauche à l'enceinte droite

- Sur le haut-parleur droit, maintenez le bouton Bluetooth enfoncé jusqu'à ce que le voyant d'alimentation et le voyant Bluetooth clignotent. Un signal audio sera entendu.
- Répétez le processus sur le haut-parleur gauche.
- Les voyants Bluetooth et Power continueront à clignoter. Après environ 30 secondes, les haut-parleurs se coupleront et un signal audio sera entendu.

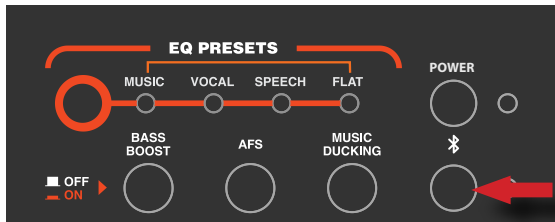

4 Vérifier l'état de l'appariement

- Remarque sur votre appareil, sous Bluetooth, l'état d'appariement de l'enceinte (droite) a changé :
 - Sur les appareils Android, l'état est passé de "Connecté à l'audio multimédia" à "Associé".
 - AUCUNE action n'est requise, passez à l'étape 5.

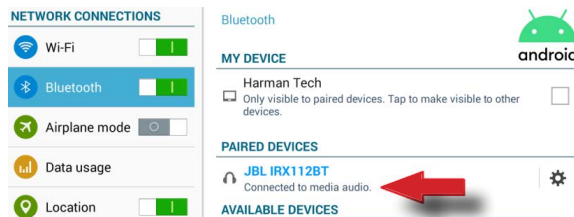

- Pour les appareils iOS, l'état est passé de «Connecté» à «Non connecté», nous devons donc nous reconnecter avant de passer à l'étape 5 ...

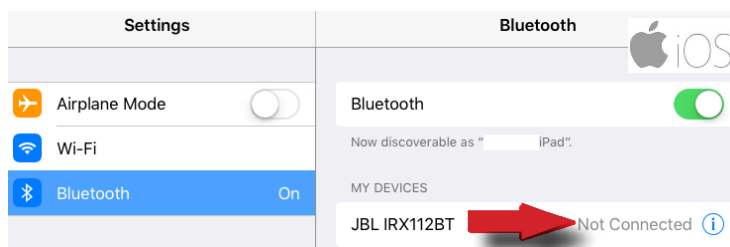

- ... appuyez simplement sur / sélectionnez l'enceinte pour vous reconnecter.

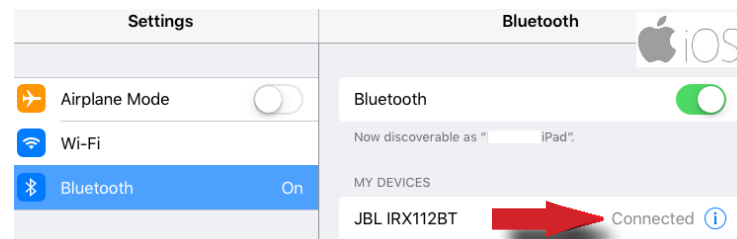

INTÉGRATION BLUETOOTH

5

Le dernier lien

- Reliez le haut-parleur gauche à votre appareil en appuyant brièvement sur le bouton Bluetooth, le voyant devrait clignoter.
- Sur votre appareil, recherchez l'enceinte sous Appareils Bluetooth disponibles et associez-la.
- Terminé! Vous avez maintenant un vrai son stéréo.

Remarque: sur votre appareil sous Bluetooth, vous verrez les deux haut-parleurs :

- Sur Android, l'un s'affiche comme «Connecté à l'audio multimédia» et l'autre comme «Associé»

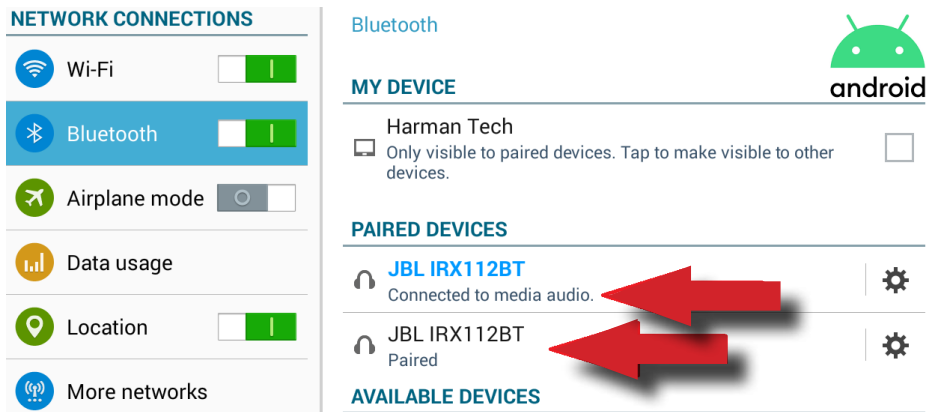

- Sur iOS, les deux sont affichés comme «Connecté»

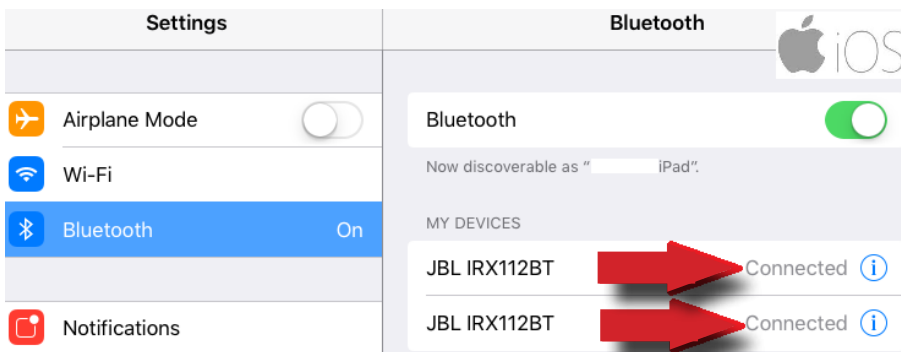

Pour quitter le véritable mode de diffusion Bluetooth stéréo :

- Maintenez enfoncé le bouton BT pendant 5 secondes jusqu'à ce que le voyant LED d'alimentation et le voyant LED du Bluetooth clignotent tous les deux.
- Appuyez à nouveau sur le bouton BT.
- Les enceintes sont à présent dissociées.

PLACEMENT ET SUSPENSION DES ENCEINTES

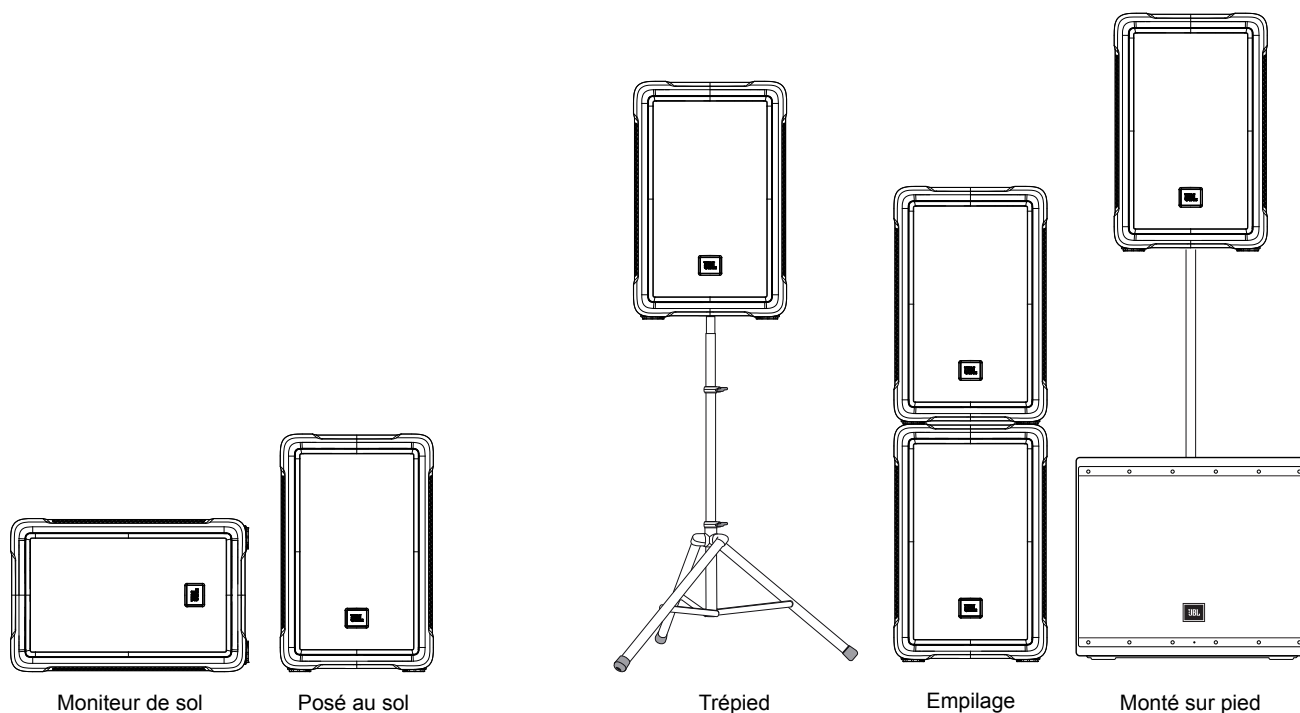

Les conseils suivants vous aideront à atteindre un son optimal, quel que soit l'endroit où vous utilisez vos enceintes :

Élevez les enceintes le plus haut possible.

Pour obtenir de meilleurs résultats, essayez de placer le pavillon haute fréquence à au moins 60 à 120 cm au-dessus de la tête du public. Si les enceintes sont trop basses, les gens au fond du public ne bénéficieront pas de la meilleure qualité sonore.

Placez les enceintes entre les microphones et le public.

Le larsen se produit lorsque les microphones captent le son des enceintes et « réinjectent » le son dans le système audio. Si l'espace est limité, dirigez les enceintes loin des microphones pour réduire le larsen.

Éloignez les enceintes des platines.

Le larsen des basses fréquences se produit lorsque la sortie de l'enceinte est captée par le bras de lecture de la platine et qu'elle est réamplifiée. Une base de platine solide et robuste et un montage anti-choc peuvent également réduire ce type de larsen dans les applications DJ.

Utilisez plus d'enceintes dans des espaces vastes ou très réverbérants.

Le fait de répartir les enceintes dans ces espaces produira un son bien meilleur que d'essayer de compenser le niveau de volume sonore ou l'égalisation. Pour de très longues distances, il est recommandé d'utiliser un autre jeu d'enceintes avec délai de temporisation.

Positionnez les enceintes à la verticale pour la sono - Inclinez les enceintes vers l'arrière pour le contrôle de la scène. La position verticale offre une couverture uniforme sur une large zone. Les enceintes IRX Series sont aussi conçues avec deux positions inclinées pour les applications de retour de scène.

CÂBLES ET CONNECTEURS

Câble microphone XLR/F à XLR/M	Câble standard pour l'interconnexion du microphone et du signal de niveau ligne dans les systèmes audio professionnels. • Microphone vers table de mixage
Prise jack pour casque TRS 1/4 po (symétrique) vers XLR/M	Pour raccorder des équipements symétriques à l'aide d'une prise de casque 1/4 po et peut être utilisé de manière interchangeable.
Prise jack pour casque TRS 1/4 po (asymétrique) vers XLR/M	Pour raccorder les instruments dotés de sorties asymétriques aux entrées XLR symétriques.
Prise jack pour casque TS 1/4 po (asymétrique) vers XLR/M	Ce câble présente des caractéristiques électriques identiques à la prise jack pour casque « TRS » (asymétrique) 1/4 po et peut être utilisé de manière interchangeable.
Câble XLR/M vers RCA (phono)	Raccorde les produits sonores grand public et certaines sorties de mixage DJ aux entrées d'équipements audio professionnels
Prise jack pour casque TRS 1/4 po vers double prise jack pour casque 1/4 po	Divise une sortie stéréo en signaux gauche/droit distincts.
Prise jack pour casque TRS 1/4 po vers double prise jack pour casque 1/4 po	Passer à une mini prise jack pour casque TRS pour se connecter à la sortie d'un équipement portable. MP3/CD – cartes son pour lecteur et ordinateur vers une table de mixage.
Boucle de terre sonore XLR/F sur XLR/M	Seulement avec des entrées et des sorties symétriques

XLR/F to XLR/M Microphone Cable



TRS (Balanced) 1/4" Phone to XLR/M Cable



TRS (Unbalanced) 1/4" Phone to XLR/M Cable



TS (Unbalanced) 1/4" Phone to XLR/M Cable



XLR/M to RCA (phono) Cable



TS (Unbalanced) 1/4" Phone to RCA (phono) Cable



TRS 1/4" Phone to dual TS 1/4" Phone

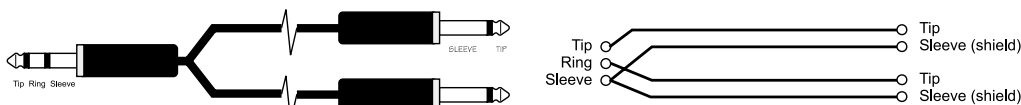

XLR/F to XLR/M Audio Ground Lift



EXEMPLES D'APPLICATION

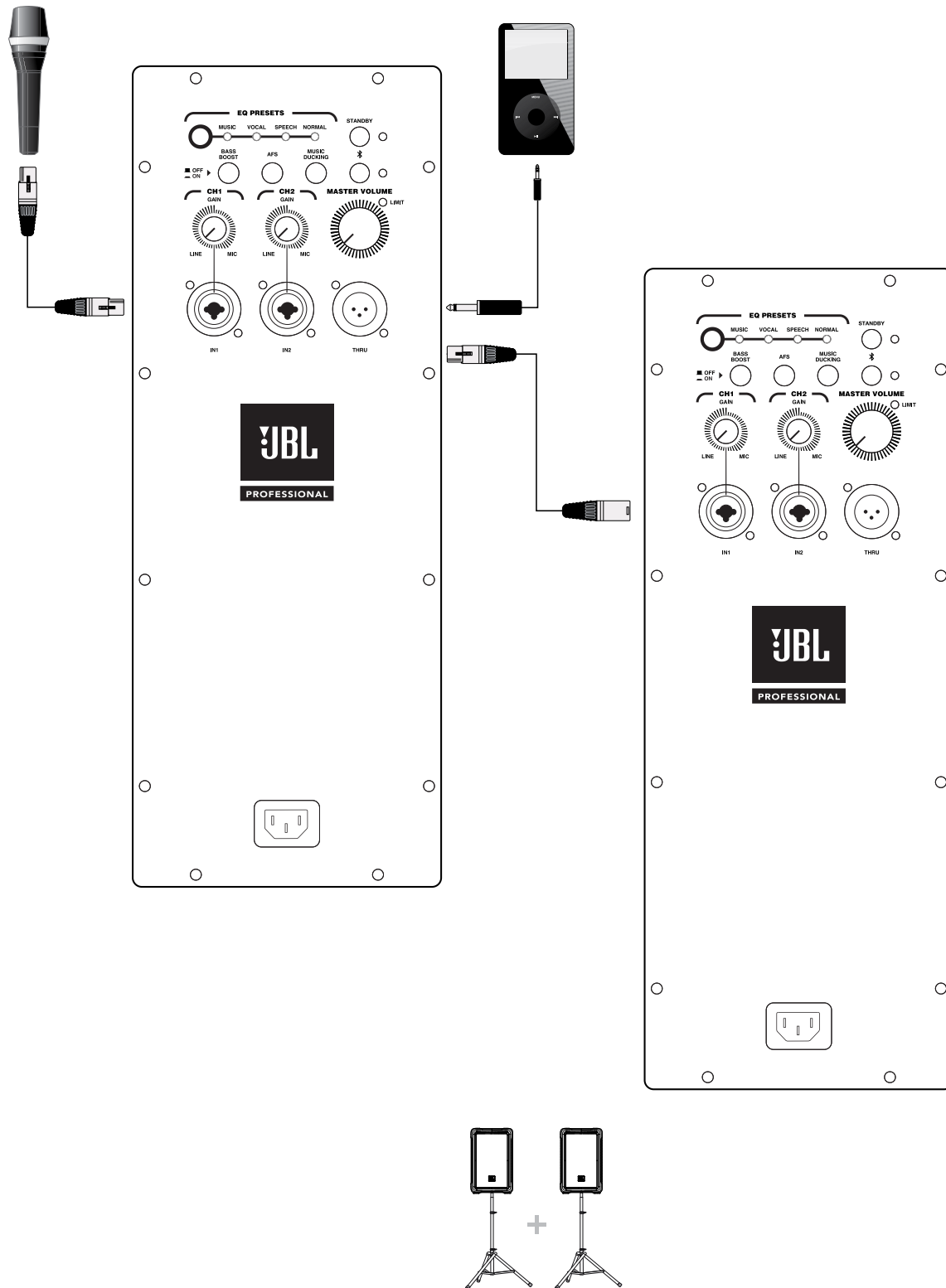

PETITE SONORISATION UTILISANT À LA FOIS LES ENTRÉES ET LA FONCTION THRU

Entrée CH1 réglée sur « Mic » Entrée CH2 réglée sur « Line »

Position de l'enceinte principale

EXEMPLES D'APPLICATION

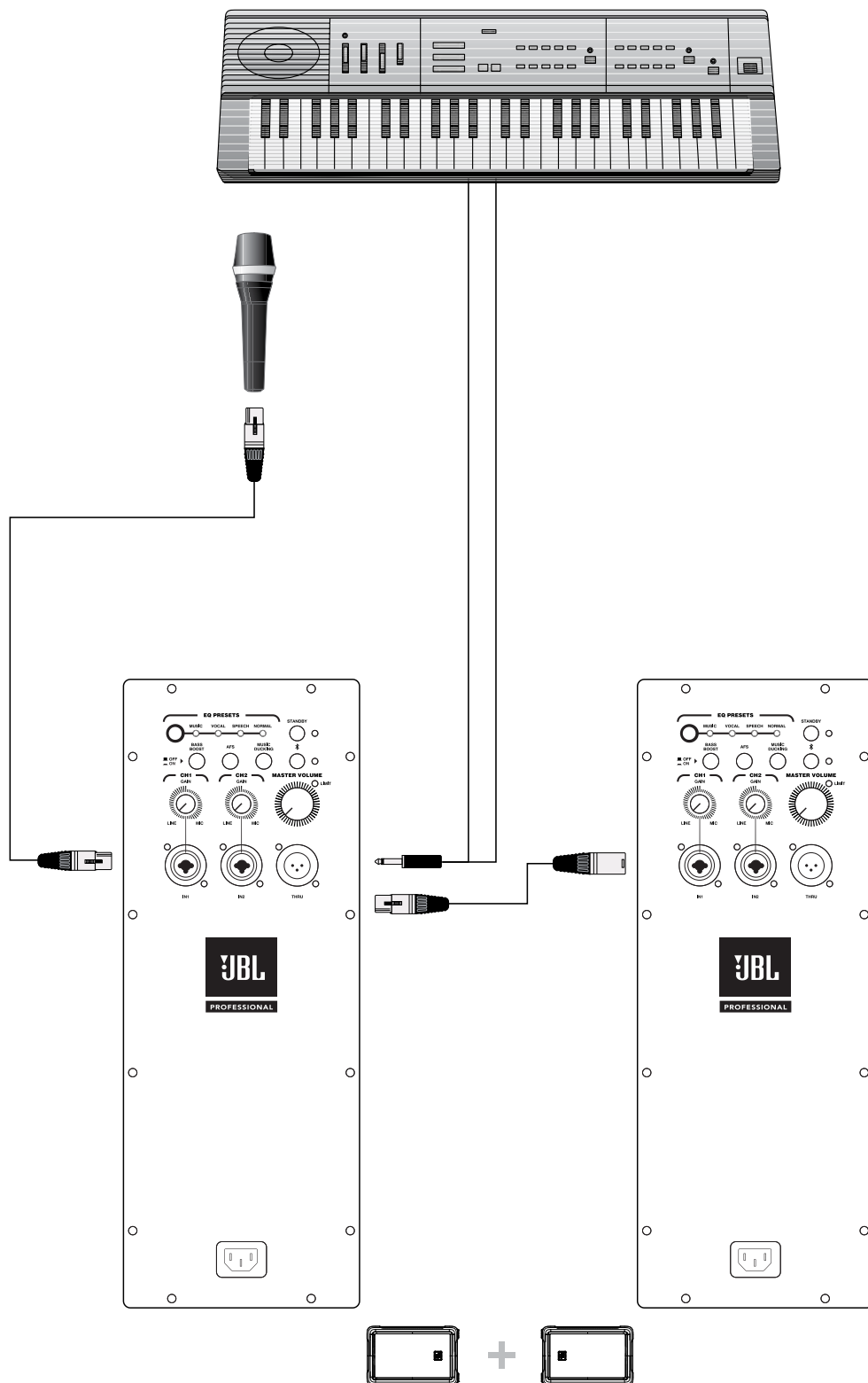

PETITE SONORISATION UTILISANT DEUX SYSTÈMES COMME MONITEURS

Entrée CH1 réglée sur « Mic » Entrée CH2 réglée sur « Line »

Position de l'enceinte principale

Symptôme	Cause probable	Conduite à tenir
Absence de son	Enceinte non connectée au courant AC	Vérifiez que l'enceinte est branchée et que le circuit est activé
	Pas d'alimentation	Mettez sous tension et vérifiez que le voyant d'alimentation est allumé
	Enceinte en mode dérivation	Tournez n'importe quel bouton ou appuyez sur le bouton de dérivation pour réveiller l'enceinte
Pas de son, l'enceinte est branchée sur une prise de secteur fonctionnelle mais ne s'allume pas.	Le câble d'alimentation de l'enceinte est défectueux ou mal connecté.	<ul style="list-style-type: none"> Rebranchez le cordon d'alimentation aux deux extrémités. Remplacez-le par un câble d'alimentation fonctionnel
Pas de son. L'enceinte s'allume.	La source du signal (table de mixage, instrument, etc.) n'est pas envoyée.	<ul style="list-style-type: none"> Vérifiez les VU-mètres sur la table de mixage source Vérifiez que la cassette ou le CD est en cours de lecture. Utilisez un casque pour vérifier que l'instrument envoie bien un signal audio
	Câbles et connexions défectueux	<ul style="list-style-type: none"> Débranchez et rebranchez les câbles de signal. Remplacez le câble douteux par un câble fonctionnel
Pas de son avec un microphone directement connecté à l'entrée MIC/LINE.	Le microphone nécessite une alimentation fantôme	L'IRX ne fournit pas d'alimentation fantôme. Passez à un microphone dynamique, utilisez un microphone alimenté par batterie (si possible), utilisez une alimentation fantôme externe pour les microphones à condensateur.
Le signal souffre de distorsion et il est très fort, le voyant PEAK est allumé la plupart du temps.	Signal d'entrée de niveau excessif, dépassant la capacité des enceintes	<ul style="list-style-type: none"> Réduisez le niveau de sortie de la source. Baissez les commandes de niveau de l'enceinte. Utilisez des enceintes IRX supplémentaires.
Le signal souffre de distorsion même à volumes modérés, le voyant LIMIT n'est pas allumé.	La saturation vient de la table de mixage ou d'une autre source	<p>Consultez le mode d'emploi pour configurer votre table de mixage et régler les commandes selon le besoin.</p> <ul style="list-style-type: none"> Sensibilité d'entrée (amplification) Faders de canal Tirettes principales (Master faders) Une fois terminé, passez en revue les instructions indiquées dans la section Démarrage rapide de ce guide.
Beaucoup de sifflement dans le son, les commandes de la table de mixage sont à des réglages très bas.	Structure d'amplification incorrecte	<ul style="list-style-type: none"> Assurez-vous que le commutateur MIC/LINE est en position LINE (désengagé). Le fonctionnement du commutateur Mic/Line sera un peu différent. Réduisez les paramètres de niveau au niveau de l'enceinte. Consultez le mode d'emploi pour configurer votre table de mixage et régler les commandes selon le besoin. Sensibilité d'entrée (amplification) Faders de canal Master faders (tirettes principales)
Bruit ou souffle entendu en sortie.	Équipement émetteur bruyant	Débranchez un par un les équipements connectés à votre enceinte. Si le bruit disparaît, le problème vient de la source ou du câble de connexion.
Ronflement ou bourdonnement qui augmente ou diminue quand on déplace les commandes de niveau de la table de mixage.	Mise à la terre CA incorrecte ou équipement défectueux connecté à une entrée de la table de mixage	Débranchez ou coupez les canaux un par un pour isoler le problème. Référez-vous au mode d'emploi de l'équipement défectueux pour vous aider à trouver le problème.
	Câble défectueux entre l'équipement émetteur et la table de mixage	Remplacez le câble suspect par un câble fonctionnel.
Ronflement ou bourdonnement	Mise à la terre CA incorrecte, boucles de masse	<ul style="list-style-type: none"> « Soulevez » la masse audio en utilisant un adaptateur XLR/F vers XLR/M à une extrémité. Réacheminez les câbles audio à distance des câbles d'alimentation secteur et des câbles d'éclairage.
	Longueur excessive pour un câble asymétrique	<ul style="list-style-type: none"> Utilisez les sorties symétriques (s'il y en a) de votre table de mixage ou de votre équipement émetteur pour vous connecter à votre IRX100 Series. Utilisez une boîte « DI » (injection directe) pour convertir la sortie de votre équipement asymétrique en sortie symétrique.
	Structure d'amplification du système incorrecte	Réduisez les commandes de niveau ENTRÉE et augmentez le niveau de sortie de vos équipements sources.

INFORMATIONS SUR LA GARANTIE

La garantie limitée de JBL qui accompagne les enceintes professionnelles (à l'exception des boîtiers) est d'une durée de cinq ans à compter de la date d'achat du premier consommateur. Les amplificateurs JBL sont garantis pendant une période de trois ans à compter de la date de leur achat initial. Les enceintes et tous les autres produits JBL sont garantis pendant deux ans à compter de la date de leur achat initial.

Qui est protégé par cette garantie ?

Votre garantie JBL protège le propriétaire d'origine et tous les propriétaires suivants tant que : A.) Votre produit JBL a été acheté dans la zone continentale des États-Unis, à Hawaï ou en Alaska. (Cette garantie ne s'applique pas aux produits JBL achetés ailleurs, à l'exception des achats aux points de vente militaires. Les autres acheteurs doivent prendre contact avec le distributeur local JBL pour obtenir des informations sur la garantie) ; et B.) Le contrat de vente original daté est présenté lors de toute demande d'intervention sous garantie.

Que couvre la garantie JBL ?

Votre garantie JBL couvre tous les vices de matériaux et de fabrication, à l'exception de ceux cités ci-après. Ne sont pas couverts par la garantie : dommages causés par un accident, une utilisation impropre, un mauvais traitement, une modification du produit ou une négligence ; dommages survenus pendant le transport ; dommages résultant du non-respect des instructions contenues dans votre manuel ; dommages résultant de la réalisation d'une réparation par une personne non autorisée par JBL ; réclamations basées sur toute déclaration erronée du revendeur ; tout produit JBL dont le numéro de série a été déformé, modifié ou supprimé.

Qui paye quoi ?

JBL paiera tous les frais de main-d'œuvre et de matériel pour toutes les réparations couvertes par cette garantie. Veuillez conserver l'emballage d'origine car des frais seront appliqués si un emballage de remplacement est nécessaire. Le paiement des frais de port est examiné dans la section suivante de cette garantie.

Comment faire une demande sous garantie

Si votre produit JBL a besoin d'être réparé, écrivez ou téléphonez-nous à JBL Incorporated (à l'attention de : Customer Service Department), 8500 Balboa Boulevard, PO. Box 2200, Northridge, California 91329, U.S.A. (818/893-8411). Nous pourrions vous diriger vers un réparateur agréé de JBL ou vous demander d'envoyer votre produit à l'usine pour sa réparation. Dans chaque cas, vous devrez présenter le justificatif d'achat original pour prouver la date d'achat. Veuillez ne pas envoyer votre produit JBL à l'usine sans autorisation préalable. Si le transport de votre produit JBL présente des difficultés inhabituelles, veuillez nous en informer et nous pourrions éventuellement prendre des dispositions particulières avec vous. Dans le cas contraire, vous serez responsable du transport de votre produit ou des dispositions de son transport vers son lieu de réparation et du paiement de tous frais de port initial. Toutefois, nous paierons les frais de port de retour si la réparation est couverte par la garantie.

Limitation des garanties implicites

TOUTES LES GARANTIES IMPLICITES, NOTAMMENT LES GARANTIES DE VALEUR MARCHANDE ET D'ADÉQUATION À UN USAGE PARTICULIER, SONT LIMITÉES DANS LE TEMPS À LA DURÉE DE CETTE GARANTIE.

EXCLUSION DE CERTAINS DOMMAGES

LA RESPONSABILITÉ DE JBL EST LIMITÉE À LA RÉPARATION OU AU REMPLACEMENT, À NOTRE ENTIÈRE DISCRÉTION, DE TOUT PRODUIT DÉFECTUEUX ET NE COMPREND PAS LES DOMMAGES INDIRECTS OU CONSÉCUTIFS DE QUELQUE NATURE QUE CE SOIT. CERTAINS ÉTATS NE PERMETTENT PAS DE LIMITATION SUR LA DURÉE D'UNE GARANTIE IMPLICITE ET/OU NE PERMETTENT PAS L'EXCLUSION DES DOMMAGES INDIRECTS OU CONSÉCUTIFS, PAR CONSÉQUENT, LES LIMITATIONS ET LES EXCLUSIONS CI-DESSUS PEUVENT NE PAS S'APPLIQUER À VOUS. CETTE GARANTIE VOUS CONFÈRE DES DROITS JURIDIQUES SPÉCIFIQUES. VOUS POUVEZ ÉVENTUELLEMENT BÉNÉFICIER D'AUTRES DROITS QUI VARIENT D'UN ÉTAT À L'AUTRE.

JBL Professional

8500 Balboa Blvd. Northridge, CA 91329 USA

**Adresse postale :**

JBL Professional
8500 Balboa Blvd.
Northridge, CA 91329, U.S.A.

Adresse d'expédition :

JBL Professional
8500 Balboa Blvd., Dock 1
Northridge, CA 91329, U.S.A.
(Ne pas renvoyer le produit à cette adresse sans avoir au préalable obtenu l'autorisation de JBL)

Service client :

Du lundi au vendredi
8 h 00 – 17 h 00
Heure du Pacifique aux États-Unis

844.776.4899

www.jblproservice.com

Sur le site Web :

www.jblpro.com

Points de contact professionnels, en dehors des États-Unis :

Contactez le distributeur JBL de votre région.

La liste complète des distributeurs internationaux JBL est consultable sur le site Web américain : www.jblpro.com

IRX100

S E R I E S

